



ROUND STIC® MEXICANO

Nuestro bolígrafo más icónico
con una amplia gama de combinaciones
de color en barril y tapa.



3 opciones de color
de tinta de escritura.



Hasta 4 tintas
de impresión.

Tapa ventilada
para evitar la asfixia.



HECHO EN
MÉXICO





Round Stic[®] Mexicano

RSM

Nuestro bolígrafo clásico.
¡Siempre disponible en una amplia gama
de combinaciones de color!

Impresión: Serigrafía (SE)

Hasta 4 tintas en barril

Opción 1: Estándar

Opción 2: 350°



Pedido mínimo: 300 piezas

Peso del producto: 7 g

Tiempo de entrega: 5 días hábiles hasta
10,000 piezas

Sujeto a disponibilidad



Pág. 83

HECHO EN
MÉXICO



Colores de barril:



Colores de tapa y botón:

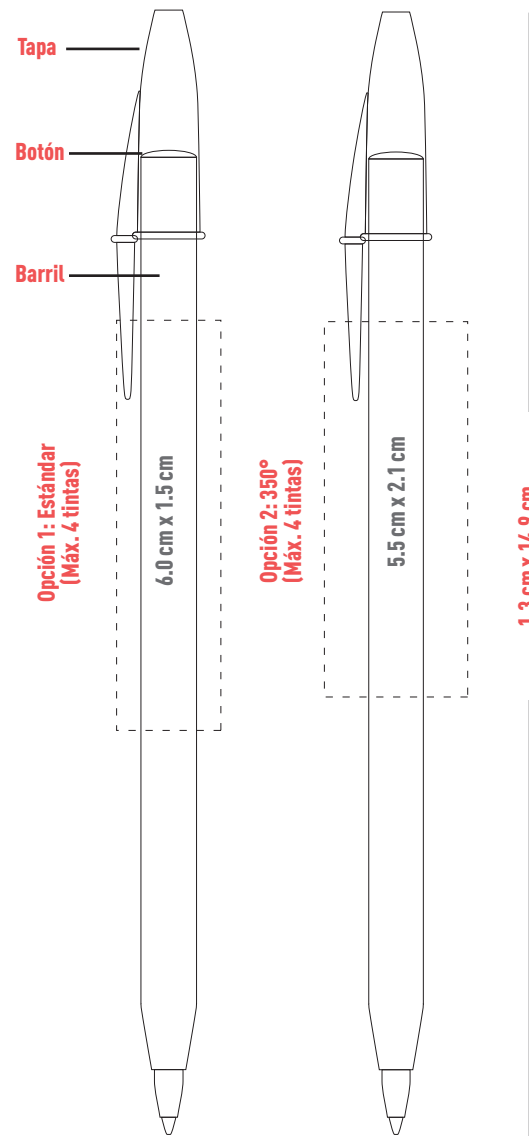

Nota: Cuando los colores son iguales en la tapa y el barril, los tonos pueden tener diferencias entre ellos.



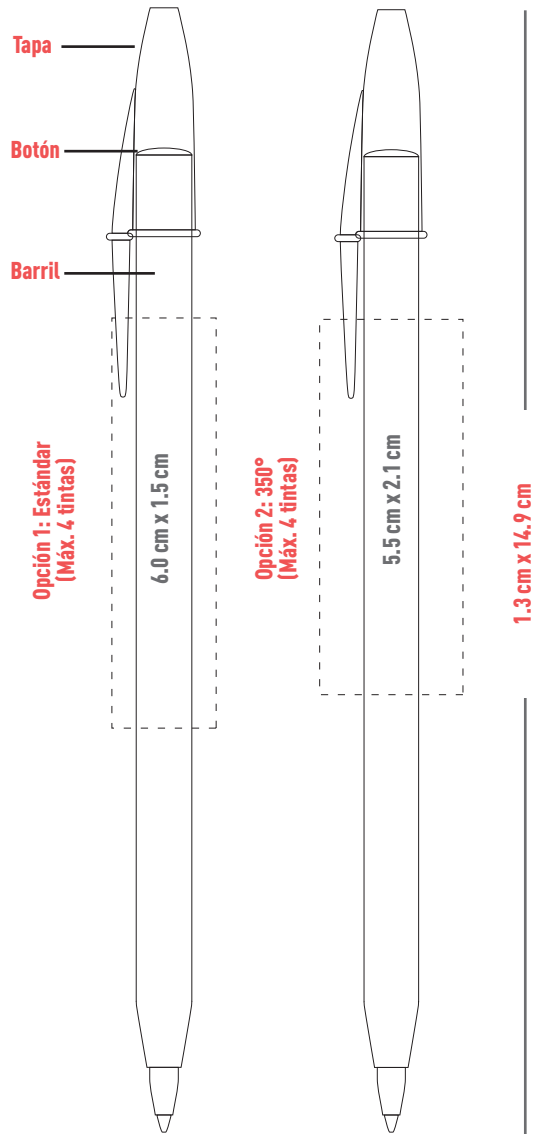

Round Stic® Mexicano Ice

RSMI

Nuestro bolígrafo clásico ahora con colores frescos que le dan a tu marca un estilo muy versátil.

Impresión: Serigrafía (SE)
Hasta 4 tintas en barril
Opción 1: Estándar
Opción 2: 350°



Pedido mínimo: 300 piezas
Peso del producto: 7 g
Tiempo de entrega: 5 días hábiles hasta 10,000 piezas

Sujeto a disponibilidad



Nota: Cuando los colores son iguales en la tapa y el barril, los tonos pueden tener diferencias entre ellos.



Diamante®

DMT

Barril y tapa transparentes con un toque de color en el botón y punta.

Impresión: Serigrafía (SE)

Hasta 4 tintas en barril

Opción 1: Estándar

Opción 2: 350°



Pedido mínimo: 300 piezas

Peso del producto: 7 g

Tiempo de entrega: 5 días hábiles hasta 10,000 piezas

Sujeto a disponibilidad



Colores de botón y tinta de escritura:

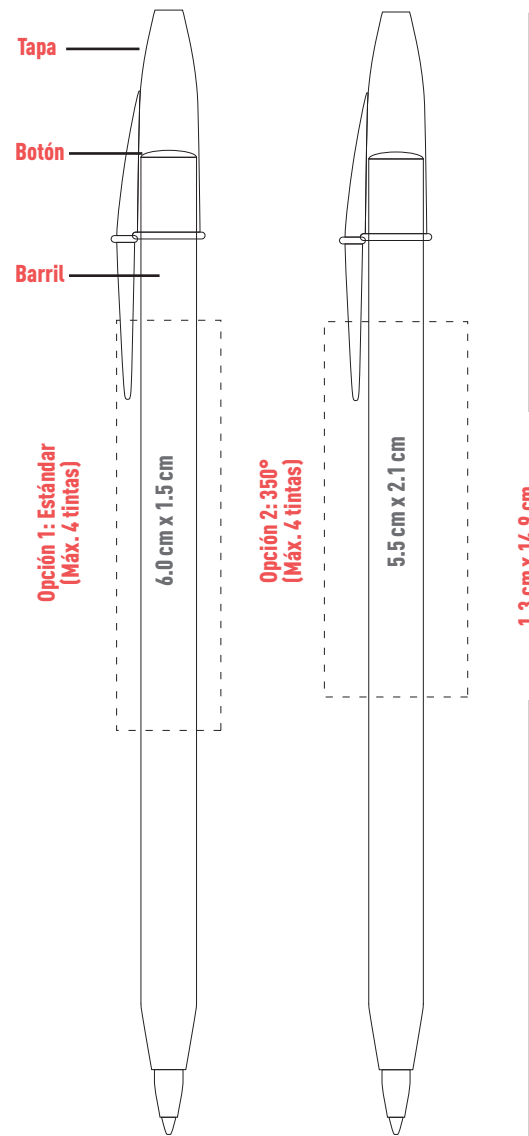

Nota: Se recomienda evitar que su logo caiga encima del repuesto cuando se eligen barriles transparentes para que sea legible su logotipo o información.

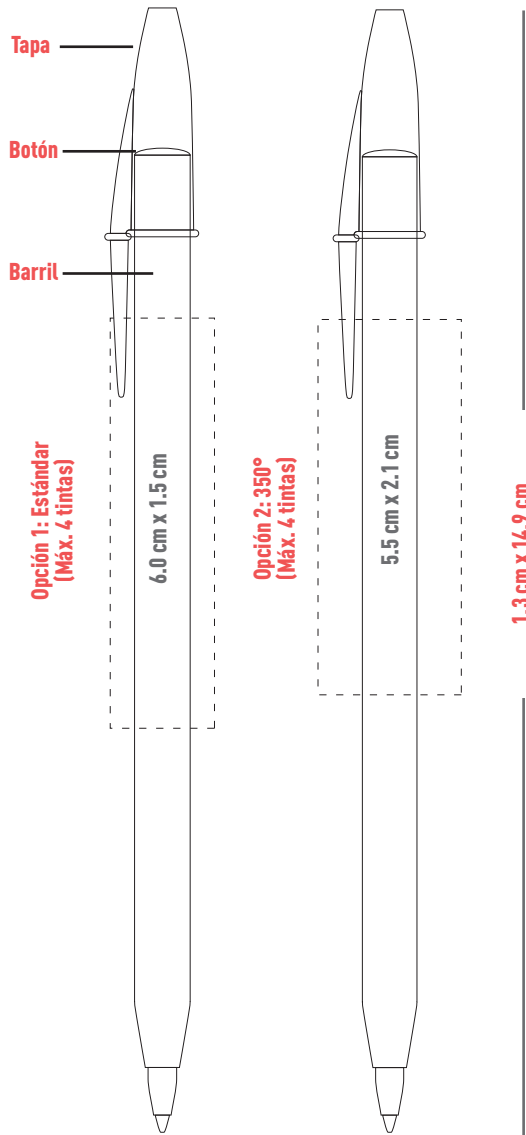

Colores de barril:



Joyas

JYS

Tu bolígrafo favorito con populares colores traslúcidos.

Impresión: Serigrafía (SE)

Hasta 4 tintas en barril

Opción 1: Estándar

Opción 2: 350°



Pedido mínimo: 300 piezas

Peso del producto: 7 g

Tiempo de entrega: 5 días hábiles hasta

10,000 piezas

Sujeto a disponibilidad

HECHO EN
MÉXICO



Pág. 83

Nota: Se recomienda evitar que su logo caiga encima del repuesto cuando se eligen barriles transparentes para que sea legible su logotipo o información.



ROUND STIC®

El bolígrafo favorito de todos
con su versión hecha en México.



Colores clásicos

¡Hasta 2 tintas!
En 2 opciones diferentes de impresión.

Tapa ventilada
para evitar asfixia



Round Stic®

Hecho en México

RSAMEX

Nuestro icónico Round Stic® americanos ahora hecho en México.

Impresión: Serigrafía (SE)
 Hasta 2 tintas en barril
Opción 1: Estándar
Opción 2: 350°



Pedido mínimo: 300 piezas
Peso del producto: 5 g
Tiempo de entrega: 5 días hábiles hasta 10,000 piezas

Sujeto a disponibilidad



Pág. 83



Colores de barril y tapa:

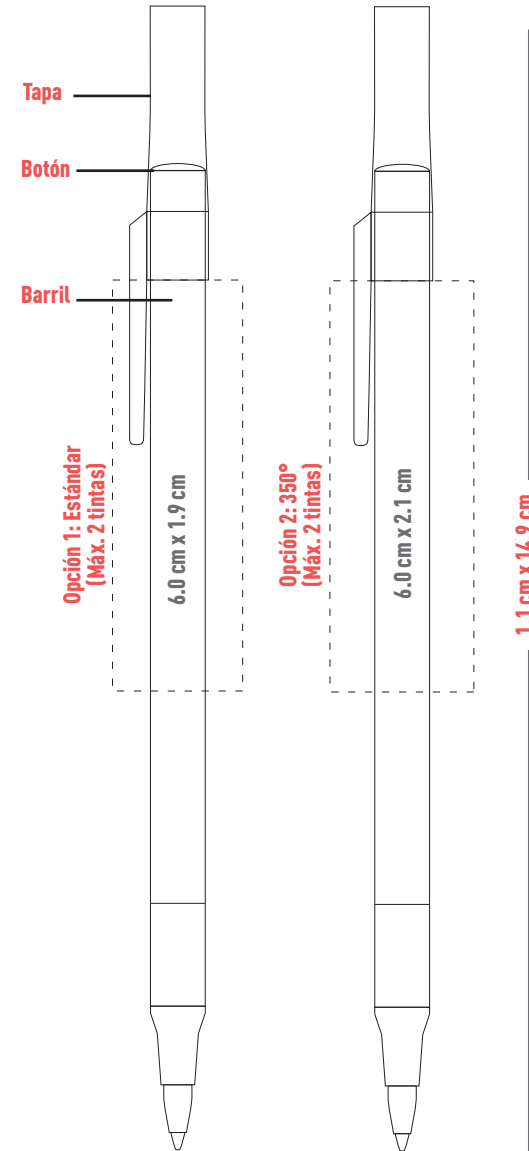

Nota: Cuando los colores son iguales en la tapa y el barril, los tonos pueden tener diferencias entre ellos. Las imágenes no reflejan el color y posición exacta de la impresión, sobre todo, estar consciente que **toda impresión sobre producto obscuro cambiará el tono.** (En estos casos es necesario poner una plasta blanca de fondo, pero dependerá si el arte se presta a colocarla).

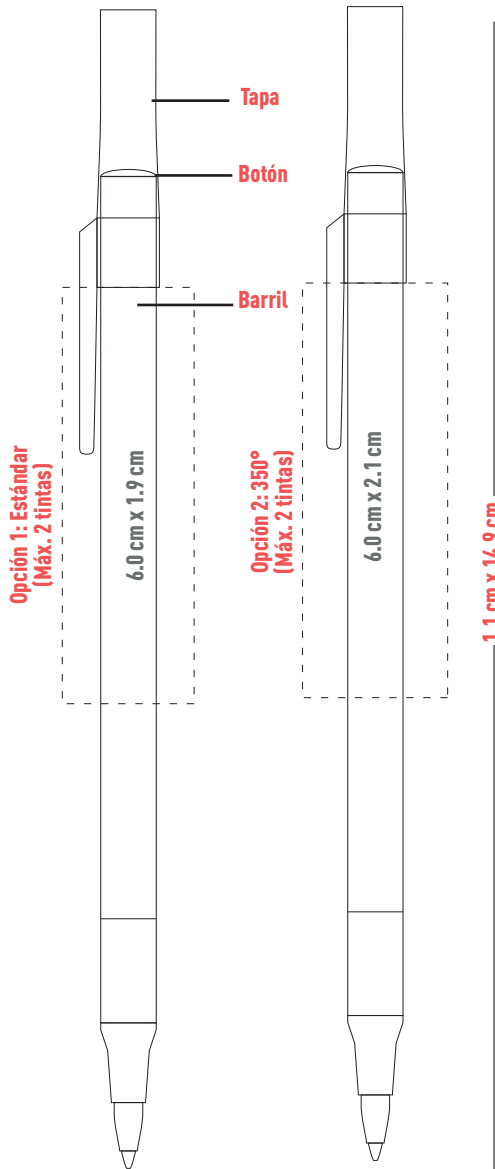

Colores de barril:



Colores de tapa y botón:



Round Stic®

RS

Uno de nuestros bolígrafos más populares en el mercado con una variedad de combinaciones de color.

Impresión: Serigrafía (SE)

Hasta 2 tintas en barril

Opción 1: Estándar

Opción 2: 350° - Solo impresión en México



Pedido mínimo: 300 piezas

Peso del producto: 5 g

Tiempo de entrega: 5 días hábiles hasta

10,000 piezas

Sujeto a disponibilidad



Nota: Cuando los colores son iguales en la tapa y el barril, los tonos pueden tener diferencias entre ellos.

Las imágenes no reflejan el color y la posición exacta de la impresión, sobre todo, estar consciente que **toda impresión sobre producto obscuro cambiará el tono.** (En estos casos es necesario poner una plasta blanca de fondo, pero dependerá si el arte se presta a colocarla).

Las imágenes no reflejan el color ni la posición exacta de la impresión. Diseños con líneas y textos menores a las recomendadas pueden tener una impresión ilegible. **BIC graphic no se hace responsable por la calidad de impresión en estos casos.**



Round Stic® Ice

RSI

Nuestro bolígrafo icónico con frescos colores ice en trim, botón y tapa.

Impresión: Serigrafía (SE)

Hasta 2 tintas en barril

Opción 1: Estándar

Opción 2: 350° - Solo impresión en México



Pedido mínimo: 300 piezas

Peso del producto: 5 g

Tiempo de entrega: 5 días hábiles hasta 10,000 piezas

Sujeto a disponibilidad



Pág. 83



Colores de tapa y trim:

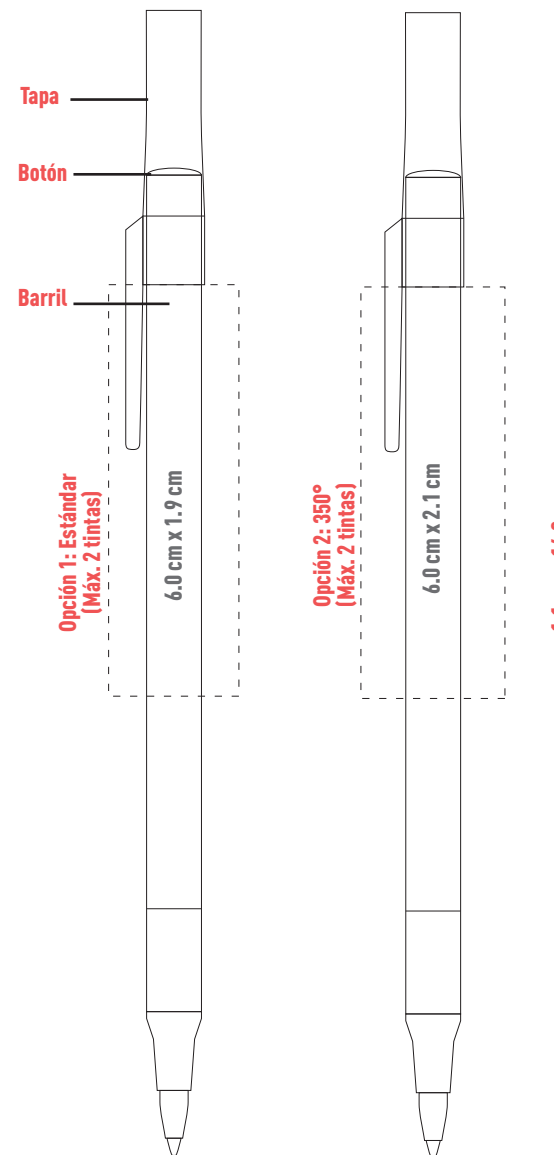

Nota: Se recomienda evitar que su logo caiga encima del repuesto cuando se eligen barriles transparentes para que sea legible su logotipo o información.



CLIC STIC®

Nuestro bolígrafo retráctil más popular, con un resistente clip que combina con tu logo.



Trim y clip del mismo color para complementar el del barril.

¡Hasta 4 tintas!
En 4 opciones diferentes de impresión.

1 tinta de impresión en clip



HECHO EN MÉXICO



Clic Stic®

CS

Nuestro retráctil más popular con un clip resistente, con una gran variedad de combinaciones de color.

Impresión: Serigrafía (SE)

Hasta 4 tintas en barril / 1 en clip

Opción 1: Alineada al clip

Opción 2: Estándar - a un lado del clip

Opción 3: Atrás del clip

Opción 4: 350°



Pedido mínimo: 300 piezas

Peso del producto: 6 g

Tiempo de entrega: 5 días hábiles hasta 10,000 piezas

Sujeto a disponibilidad



Pág. 83



Colores de barril:



Colores de trim y sección:

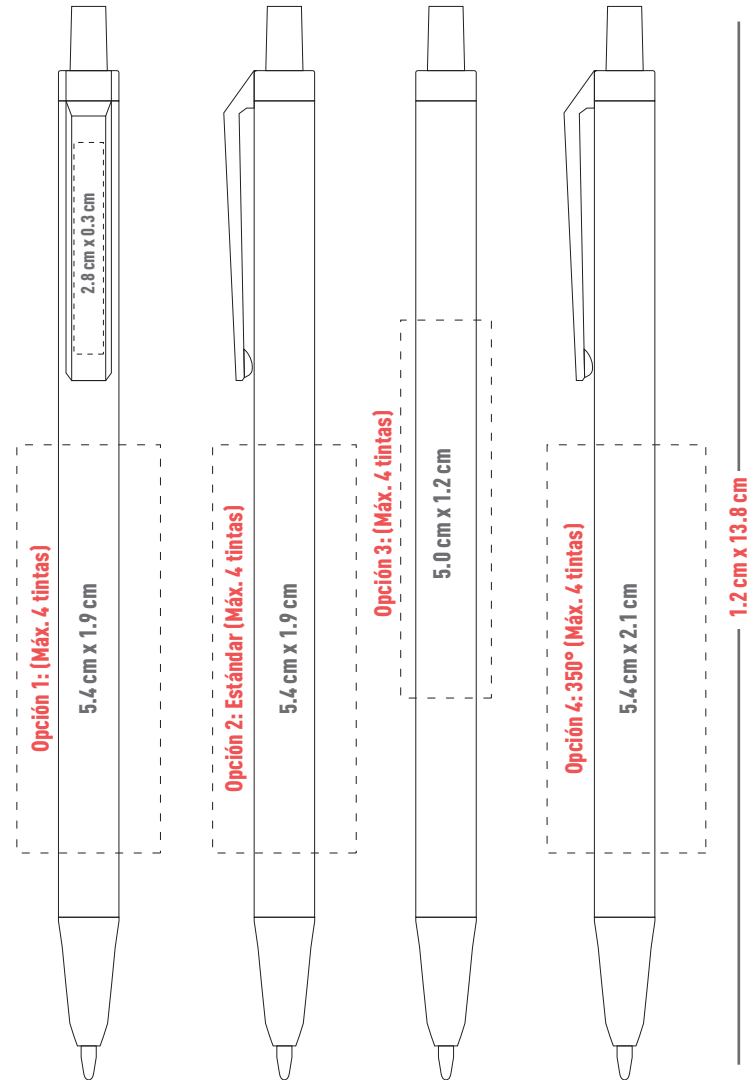

Nota: La impresión en barril transparente puede quedar sobre el área del resorte para este color de barril se sugiere la opción 3 de impresión. Se recomienda evitar que su logo caiga encima del repuesto cuando se eligen barriles transparentes para que sea legible su logotipo o información. Las imágenes no reflejan el color y posición exacta de la impresión, sobre todo, estar consciente que **toda impresión sobre producto oscuro cambiará el tono.** (En estos casos es necesario poner una plasta blanca de fondo, pero dependerá si el arte se presta a colocarla).

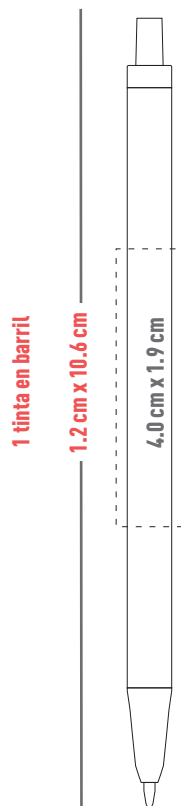

Colores de barril y trim:



Clic Stic[®] Mini

MCS

El tamaño ideal para llevarlo en el bolsillo, con un resistente clip.

Impresión: Serigrafía (SE)
1 tinta en barril
Atrás del clip



Pedido mínimo: 300 piezas

Peso del producto: 4.7 g

Tiempo de entrega: Consultar con Servicio a Clientes

Sujeto a disponibilidad

HECHO EN
MÉXICO



Clic Stic® Ice

CSI

Tus colores ice favoritos en nuestro retráctil más popular.

Impresión: Serigrafía (SE)

Hasta 4 tintas en barril / 1 en clip

Opción 1: Alineada al clip

Opción 2: Estándar - a un lado del clip

Opción 3: Atrás del clip

Opción 4: 350°



Pedido mínimo: 300 piezas

Peso del producto: 6 g

Tiempo de entrega: 5 días hábiles hasta 10,000 piezas

Sujeto a disponibilidad



Pág. 83



Colores de barril:

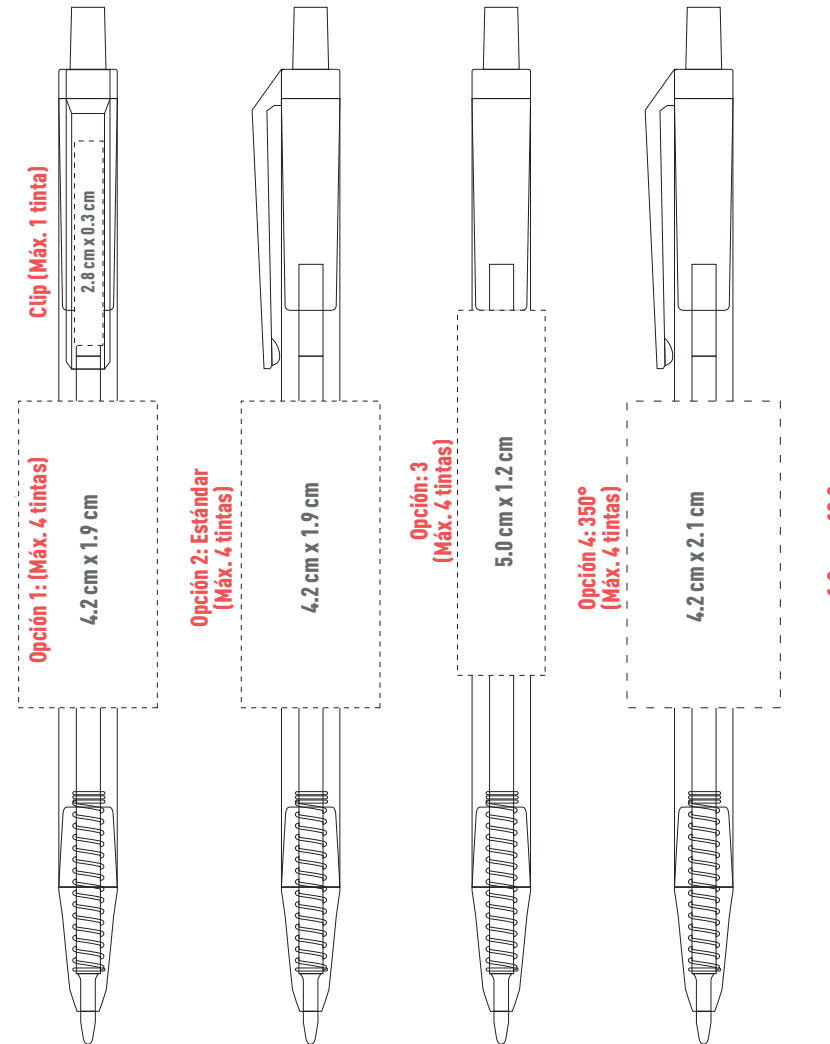

Nota: La impresión en barril transparente puede quedar sobre el área del resorte para este color de barril. Se sugiere la opción 3 de impresión. Se recomienda evitar que su logo caiga encima del repuesto cuando se eligen barriles transparentes para que sea legible su logotipo o información.



WIDE BODY™

Ancho barril y gran área de impresión ¡siempre disponible!



Combinaciones de color

¡hasta 4 tintas!
En 4 opciones diferentes de impresión.

Impresión en clip



HECHO EN
MÉXICO





Wide Body™

CSWB

Ancho barril y gran área de impresión ¡siempre disponible!

Impresión: Serigrafía (SE)
Hasta 4 tintas en barril / 1 en clip

- Opción 1: Alineada al clip
- Opción 2: Estándar - a un lado del clip
- Opción 3: Atrás del clip
- Opción 4: 350°



Pedido mínimo: 300 piezas
Peso del producto: 8.7 g
Tiempo de entrega: 5 días hábiles hasta 10,000 piezas

Sujeto a disponibilidad



HECHO EN MÉXICO



Pág. 83



Colores de barril:



Colores de tapa y botón:

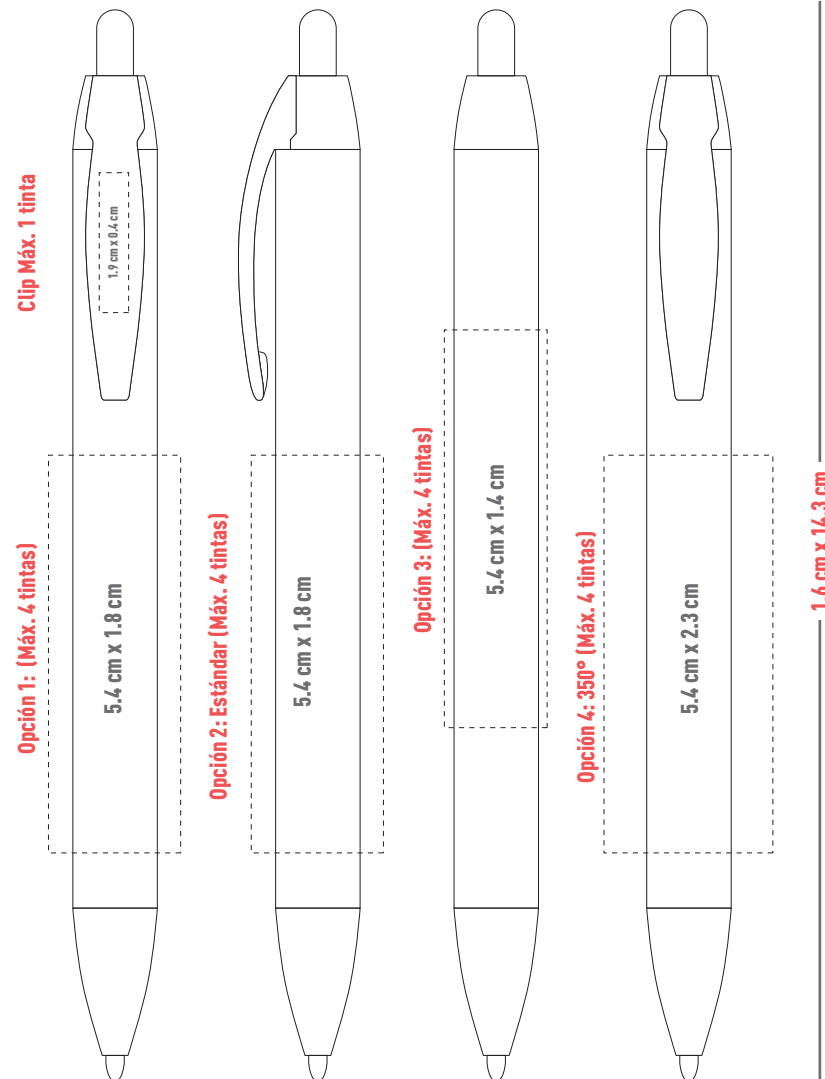

Nota: Las imágenes no reflejan el color y posición exacta de la impresión, sobre todo, estar consciente que **toda impresión sobre producto obscuro cambiará el tono.** (En estos casos es necesario poner una plasta blanca de fondo, pero dependerá si el arte se presta a colocarla).



Wide Body™ Mini

CSWBM

Práctico tamaño mini.

Impresión: Serigrafía (SE)

1 tinta en barril

Atrás del clip



Pedido mínimo: 300 piezas

Peso del producto: 6.5 g

Tiempo de entrega: Consultar con Servicio a Clientes

Sujeto a disponibilidad

HECHO EN
MÉXICO



Colores de barril y trim:



Opción 1:
(Máx. 1 tinta)

4.0 cm x 1.9 cm

1.6 cm x 11.0 cm

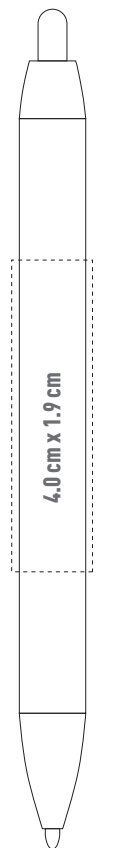



Wide Body™ Grip

CSWBG

Personaliza completamente
tu Wide Body™.

Impresión: Serigrafía (SE)

Hasta 4 tintas en barril / 1 en clip

Opción 1: Alineada al clip

Opción 2: Estándar - a un lado del clip

Opción 3: Atrás del clip



Pedido mínimo: 300 piezas

Peso del producto: 9.9 g

Tiempo de entrega: Consultar con
Servicio a Clientes

Sujeto a disponibilidad



Colores de barril:



Colores de grip:



Colores de trim y sección:

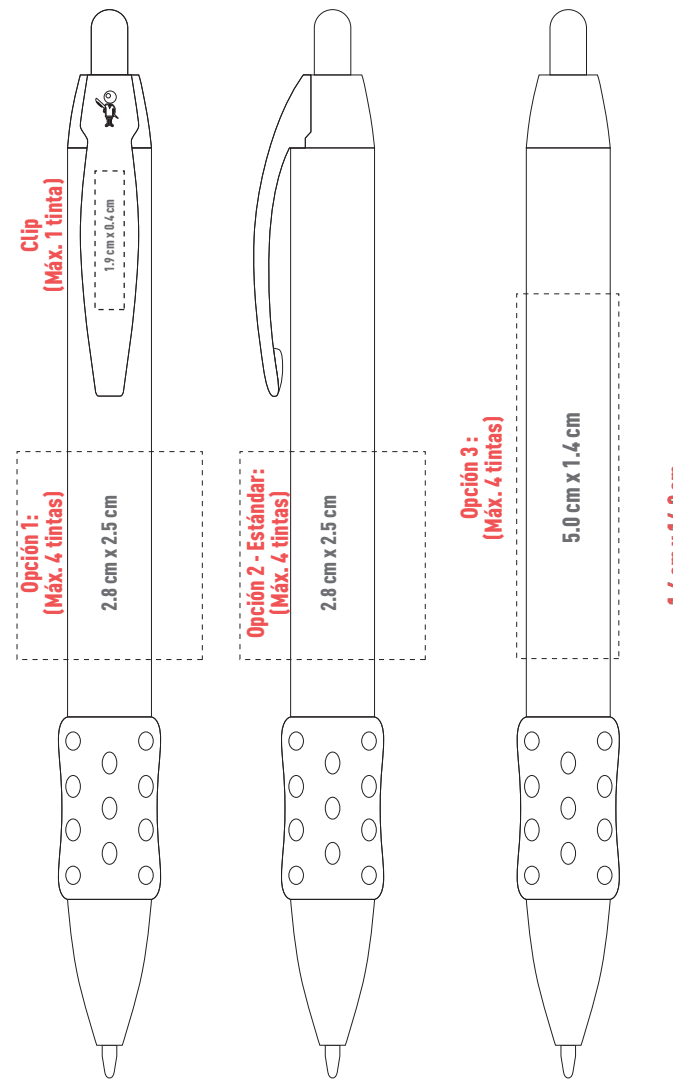
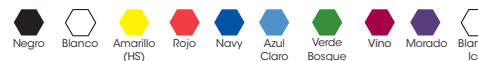

Nota: Las imágenes no reflejan el color y posición exacta de la impresión, sobre todo, estar consciente que **toda impresión sobre producto obscuro cambiará el tono.**
(En estos casos es necesario poner una plastita blanca de fondo, pero dependerá si el arte se presta a colocarla).

Las imágenes no reflejan el color ni la posición exacta de la impresión. Diseños con líneas y textos menores a las recomendadas pueden tener una impresión ilegible. **BIC graphic no se hace responsable por la calidad de impresión en estos casos.**



Emblem

EMBW

Con el icónico BIC® Boy moldeado en la parte superior del barril.

Impresión: Serigrafía (SE)
Hasta 2 tintas en barril / 1 en clip
Atrás del clip



Pedido mínimo: 300 piezas
Peso del producto: 15 g
Tiempo de entrega: 5 días hábiles hasta 3,000 piezas

Sujeto a disponibilidad



Pág. 83



Colores de trim:

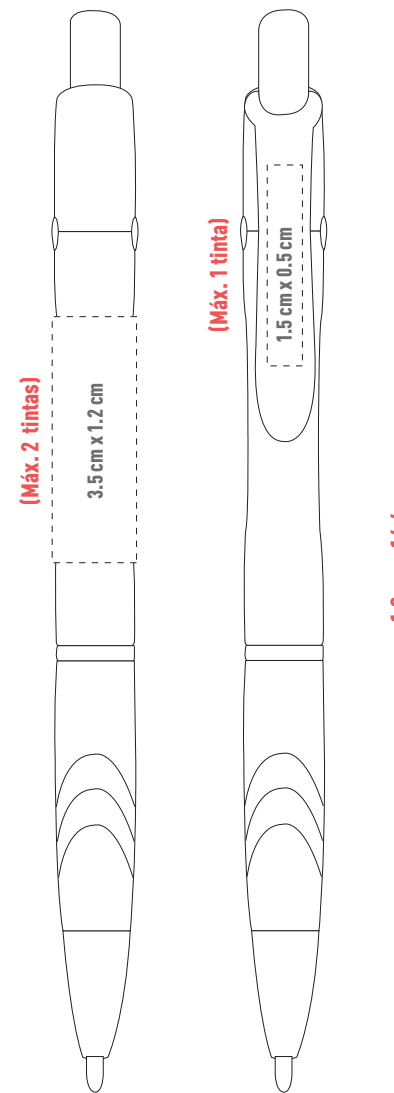

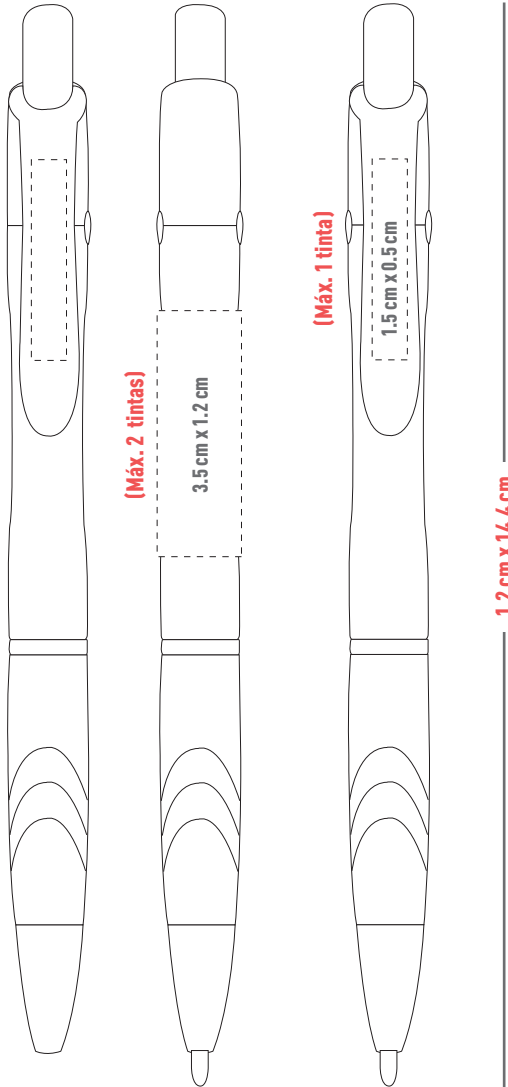

Colores de trim:



BIC
**Emblem
Color**

EMBC

Con el icónico BIC® Boy moldeado en la parte superior del barril.

Impresión: Serigrafía (SE)
Hasta 2 tintas en barril / 1 en clip
Atrás del clip



Pedido mínimo: 300 piezas
Peso del producto: 15 g
Tiempo de entrega: 5 días hábiles hasta 3,000 piezas

Sujeto a disponibilidad



Nota: Las imágenes no reflejan el color y posición exacta de la impresión, sobre todo, estar consciente que **toda impresión sobre producto obscuro cambiará el tono.**
(En estos casos es necesario poner una plasta blanca de fondo, pero dependerá si el arte se presta a colocarla).



Pivo® Chrome

TWPC

Sistema twist.
Clásico anillo cromado.

Impresión: Serigrafía (SE)
Hasta 2 tintas en barril
Alineada al clip



Pedido mínimo: 300 piezas

Peso del producto: 10 g

Tiempo de entrega: 5 días hábiles hasta
3,000 piezas

Sujeto a disponibilidad



Colores de trim:

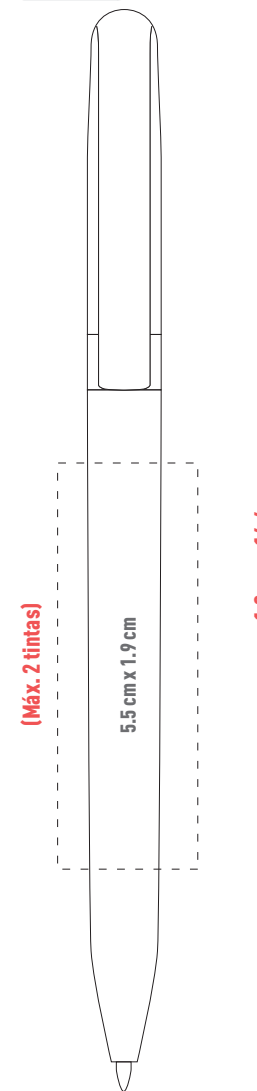

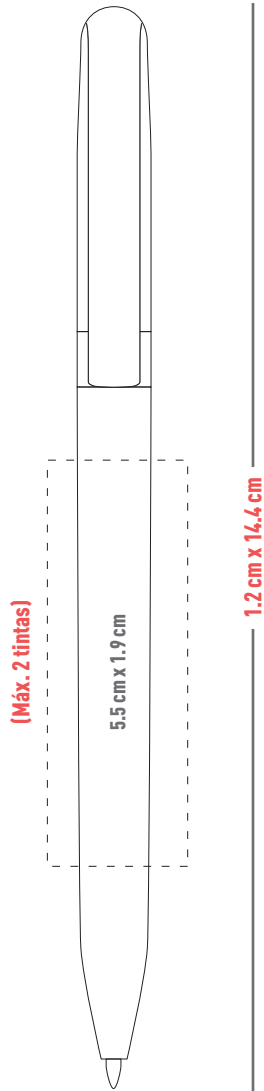

Colores de trim:



**Pivo®
Gold**

TWPG

Sistema twist.
Elegante anillo dorado.

Impresión: Serigrafía (SE)
Hasta 2 tintas en barril
Alineada al clip



Pedido mínimo: 300 piezas

Peso del producto: 10 g

Tiempo de entrega: 5 días hábiles hasta
3,000 piezas

Sujeto a disponibilidad



Pág. 83

Nota: Las imágenes no reflejan el color y posición exacta de la impresión, sobre todo, estar consciente que **toda impresión sobre producto obscuro cambiará el tono.**
(En estos casos es necesario poner una plasta blanca de fondo, pero dependerá si el arte se presta a colocarla).

Pág. 78 Consulta la página 7 para referencia de íconos.

Las imágenes no reflejan el color ni la posición exacta de la impresión. Diseños con líneas y textos menores a las recomendadas pueden tener una impresión ilegible. **no se hace responsable por la calidad de impresión en estos casos.**

www.bicgraphic.com.mx



Grip Roller

GR

Tinta de secado rápido para una escritura limpia.

Impresión: Serigrafía (SE)
Hasta 4 tintas en barril / 4 en tapa



Pedido mínimo: 300 piezas
Peso del producto: 11.2 g
Tiempo de entrega: 5 días hábiles hasta 10,000 piezas

Sujeto a disponibilidad



Colores de barril:



Modo de Impresión

Impresión con producto abierto

La impresión se lee de izquierda a derecha con el producto abierto



Impresión con producto cerrado

La impresión se lee de izquierda a derecha con el producto cerrado

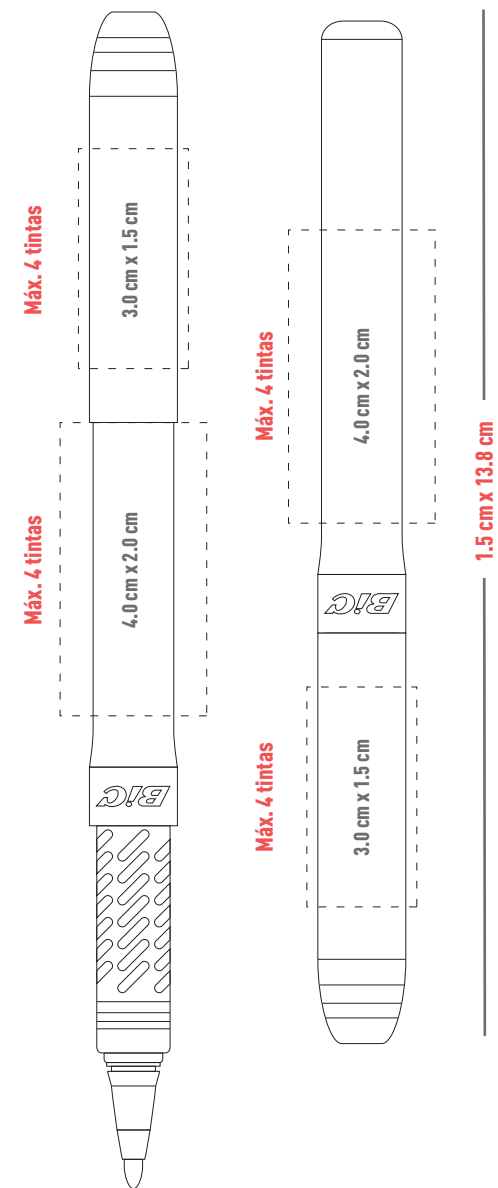

Nota: Las imágenes no reflejan el color y posición exacta de la impresión, sobre todo, estar consciente que **toda impresión sobre producto oscuro cambiará el tono.**
(En estos casos es necesario poner una plasta blanca de fondo, pero dependerá si el arte se presta a colocarla).

Las imágenes no reflejan el color ni la posición exacta de la impresión. Diseños con líneas y textos menores a las recomendadas pueden tener una impresión ilegible. **BIC graphic no se hace responsable por la calidad de impresión en estos casos.**

4 Color

4 C

¡4 colores de escritura en un solo producto!
Diseño multifuncional con orificio para cordón (no incluido).

Impresión: Serigrafía (SE)
Hasta 4 tintas en barril
Alineada al clip



Pedido mínimo: 300 piezas
Peso del producto: 13 g
Tiempo de entrega: 5 días hábiles hasta 10,000 piezas

Sujeto a disponibilidad



Pág. 83



Color de barril:



Bianco

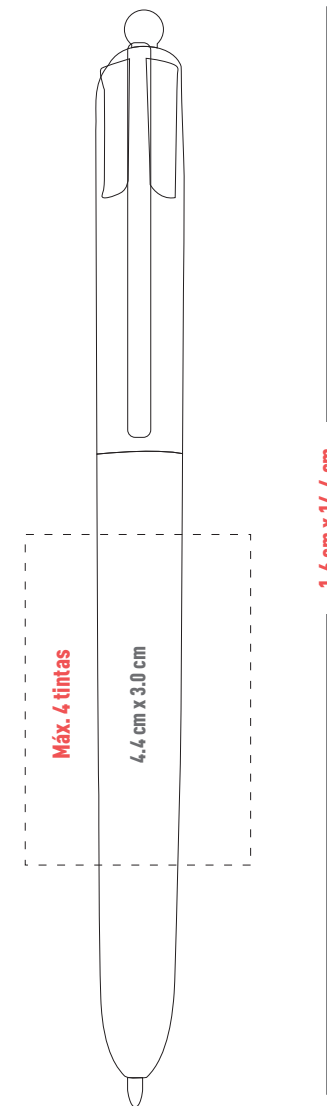

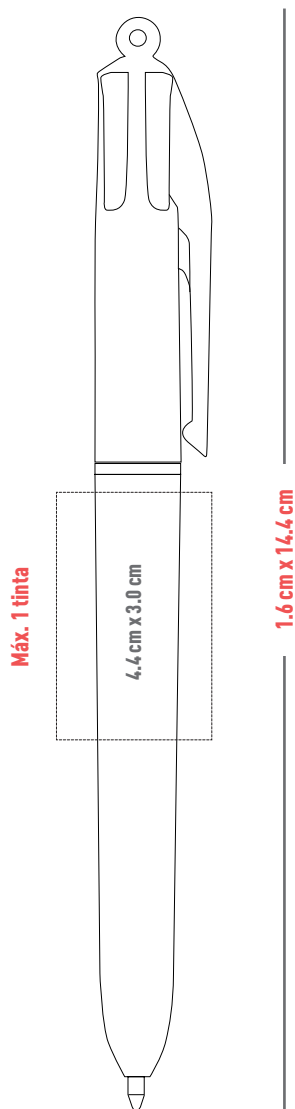

Colores de barril:



Color de clip:



4 Color Shine

1606

El 4 Color que ya conoces, ahora en colores metálicos. ¡Imposible no verlo!

Impresión:

Serigrafía solo a 1 tinta

Área de impresión: Alineada al clip (ver diagrama anexo)



Pedido mínimo: 300 piezas

Peso del producto: 12.8 g

Tiempo de entrega: 5 días hábiles hasta 10,000 piezas

Sujeto a disponibilidad



Nota: Las imágenes no reflejan el color ni posición exacta de la impresión, sobre todo, estar consciente que **toda impresión sobre producto oscuro cambiará el tono.** (En estos casos es necesario poner una plasta blanca de fondo, pero dependerá si el arte se presta a colocarla).

Las imágenes no reflejan el color ni la posición exacta de la impresión. Diseños con líneas y textos menores a las recomendadas pueden tener una impresión ilegible. **BIC graphic no se hace responsable por la calidad de impresión en estos casos.**

Consulta la página 7 para referencia de iconos. Pág. 78





Intensity® Clic Gel

ICL GEL

Tinta ultra suave.

Impresión: Serigrafía (SE)
Hasta 2 tintas en barril / 1 tinta en clip
Atrás del clip



Pedido mínimo: 300 piezas
Peso del producto: 15 g
Tiempo de entrega: 5 días hábiles hasta 10,000 piezas

Sujeto a disponibilidad



Pág. 83



Colores de barril:

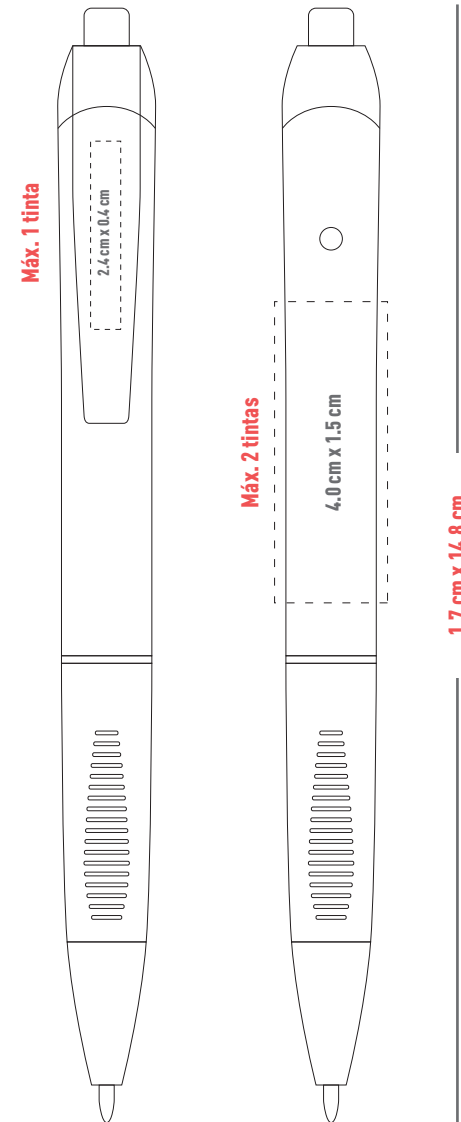

Nota: Se recomienda evitar que su logo caiga encima del repuesto cuando se eligen barriles transparentes para que sea legible su logotipo o información.

Pág. 78 Consulta la página 7 para referencia de íconos.

Las imágenes no reflejan el color ni la posición exacta de la impresión. Diseños con líneas y textos menores a las recomendadas pueden tener una impresión ilegible. no se hace responsable por la calidad de impresión en estos casos.

www.bicgraphic.com.mx

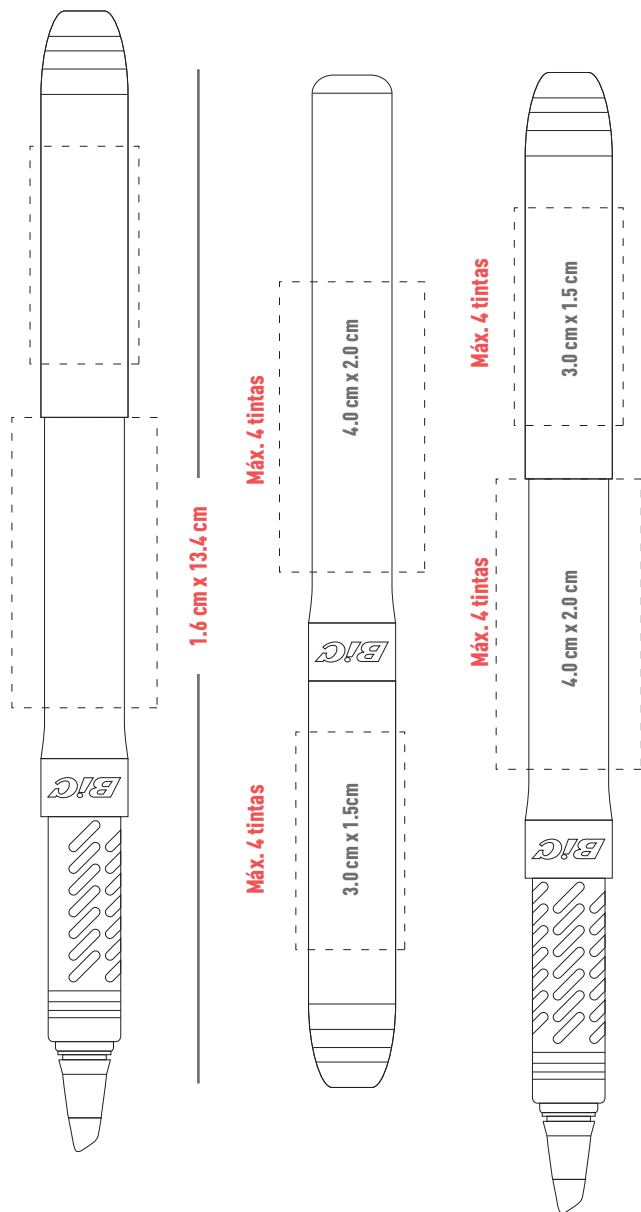

Colores de barril:



Modo de Impresión

Impresión con producto abierto

La impresión se lee de izquierda a derecha con el producto abierto



Impresión con producto cerrado

La impresión se lee de izquierda a derecha con el producto cerrado



Brite Liner® Grip

BLG

Resaltador de textos con colores de tinta y barril brillantes.

Impresión: Serigrafía (SE)
Hasta 4 tintas en barril / 4 tintas en tapa



Pedido mínimo: 300 piezas
Peso del producto: 11 g
Tiempo de entrega: 5 días hábiles hasta 10,000 piezas

Sujeto a disponibilidad



Pág. 83



Permanent Marker Grip

MRPG

Marcador de tinta indeleble.

Impresión: Serigrafía (SE)
Hasta 4 tintas en barril / 4 tintas en tapa



Pedido mínimo: 300 piezas
Peso del producto: 11 g
Tiempo de entrega: 5 días hábiles hasta 10,000 piezas

Sujeto a disponibilidad



Pág. 83



Colores de clip y grip:



Negro

Modo de Impresión

Impresión con producto abierto

La impresión se lee de izquierda a derecha con el producto abierto



Impresión con producto cerrado

La impresión se lee de izquierda a derecha con el producto cerrado

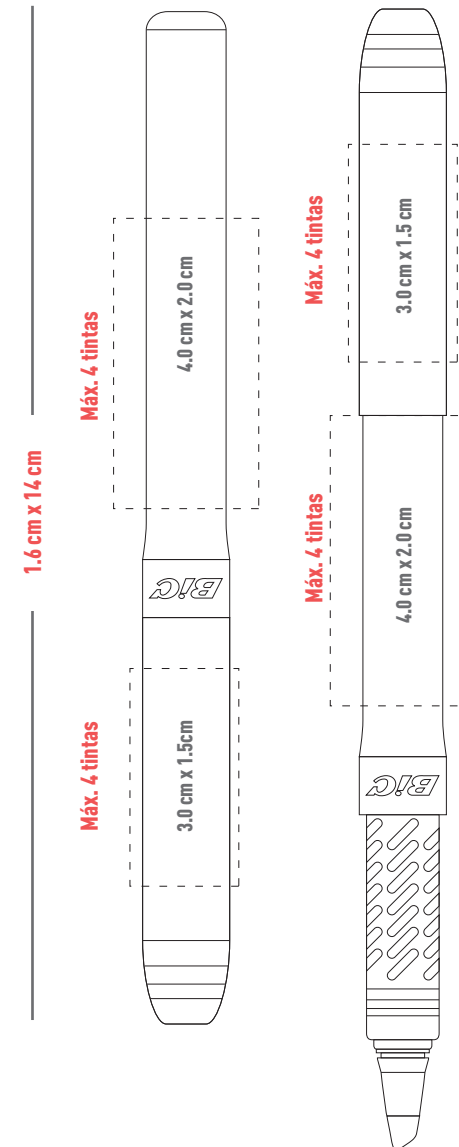

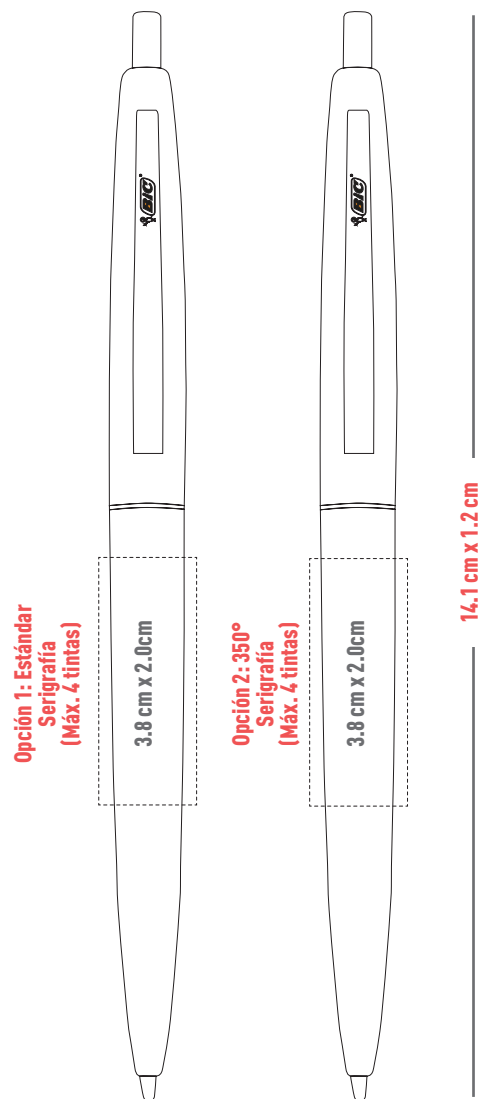

Colores de barril:



BIC® Clic Silver

CL

Diseñada con detalles silver
en clic y clip.

Impresión: Serigrafía
Hasta 4 tintas
en barril, única opción alineada al clip



Pedido mínimo: 300 piezas
Peso del producto: 8 g
Tiempo de entrega: 5 días hábiles,
hasta 10,000 piezas.

Sujeto a disponibilidad



Nota: Las imágenes no reflejan el color y posición exacta de la impresión, sobre todo, estar consciente que **toda impresión sobre producto oscuro cambiará el tono.**
(En estos casos es necesario poner una plasta blanca de fondo, pero dependerá si el arte se presta a colocarla).



BIC® Clic Gold

CLG

Diseñada con detalles gold en clic y clip.

Impresión: Serigrafía
Hasta 4 tintas en barril, única opción alineada al clip



Pedido mínimo: 300 piezas
Peso del producto: 8 g
Tiempo de entrega: 5 días hábiles, hasta 10,000 piezas.

Sujeto a disponibilidad



Colores de barril:

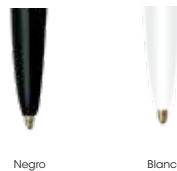

Negro

Bianco

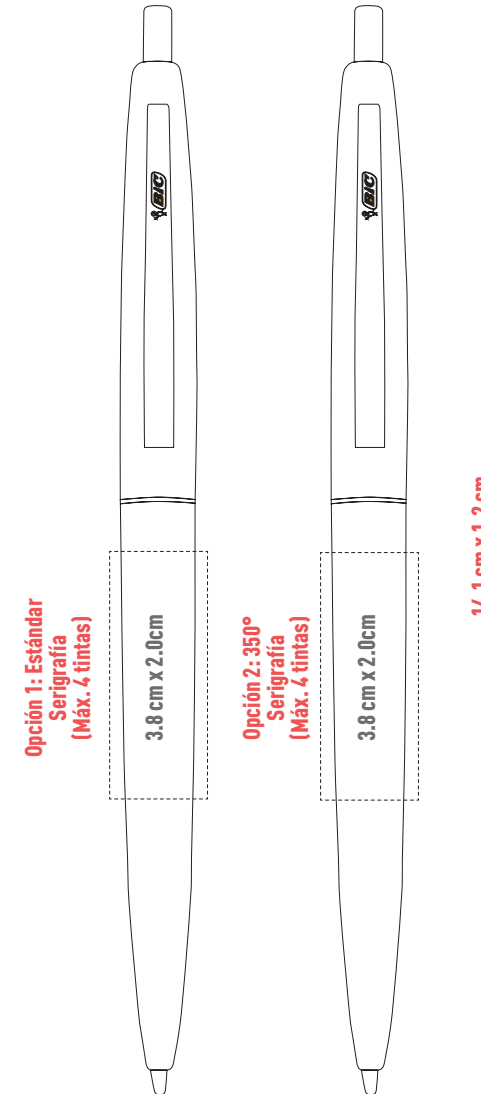

Nota: Las imágenes no reflejan el color y posición exacta de la impresión, sobre todo, estar consciente que **toda impresión sobre producto obscuro cambiará el tono.** (En estos casos es necesario poner una plasta blanca de fondo, pero dependerá si el arte se presta a colocarla).



VALOR AGREGADO

Tecnología y elegancia

Bolígrafo Eco Recycled

PET

Mecanismo retráctil.
Elaborado con botellas de PET.

Impresión: Serigrafía (SE)
Hasta 4 tintas en barril



Pedido mínimo: 300 piezas
Peso del producto: 15 g
Tiempo de entrega: Consultar con
Servicio a Clientes

Sujeto a disponibilidad



goingreen®



Humo

Rojo



Se recolectan las botellas de PET.



Las botellas se trituraron quedando en pequeños residuos llamados pellets.



Se calientan los pellets para fundirlos y moldearlos en el Bolígrafo Eco Recycled.



Marado

Clear

Navy

Naranja

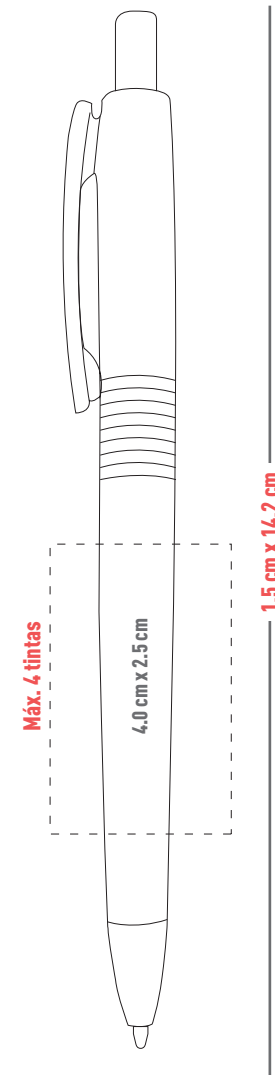

Nota: Se recomienda evitar que su logo caiga encima del repuesto cuando se eligen barriles transparentes para que sea legible su logotipo o información.



Bolígrafo Flav Metallic

55720

Mecanismo retráctil.
Elaborado con plástico.

Impresión: Serigrafía (SE)
Hasta 2 tintas atrás del clip

Nota: Se sugiere tinta de impresión
color plata



Pedido mínimo: 300 piezas

Peso del producto: 7 g

Tiempo de entrega: 5 días hábiles hasta
3,000 piezas

Sujeto a disponibilidad



Rojo



Azul

Nota: Las imágenes no reflejan el color y posición exacta de la impresión, sobre todo, estar consciente que **toda impresión sobre producto obscuro cambiará el tono.**
(En estos casos es necesario poner una plasta blanca de fondo, pero dependerá si el arte se presta a colocarla).



Bolígrafo Metallic Pattern

55766

Mecanismo retráctil.
Elaborado con plástico y grip para
mayor comodidad.

Impresión: Serigrafía (SE)
Máximo 1 tinta atrás del clip



Pedido mínimo: 300 piezas
Peso del producto: 8 g
Tiempo de entrega: 5 días hábiles hasta
3,000 piezas

Sujeto a disponibilidad



Rojo

Azul

Negro

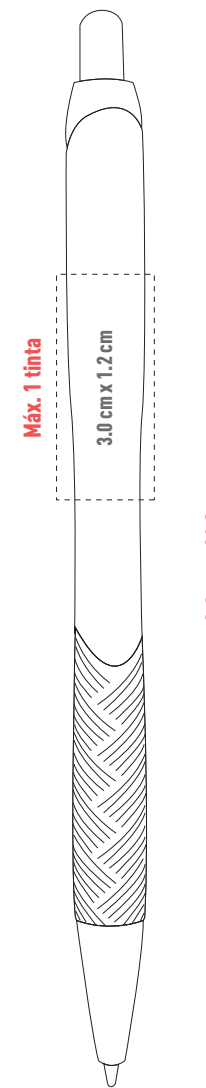

Máx. 1 tinta

3.0 cm x 1.2 cm

1.1 cm x 14.3 cm

Nota: Las imágenes no reflejan el color y posición exacta de la impresión, sobre todo, estar consciente que **toda impresión sobre producto obscuro cambiará el tono.**
(En estos casos es necesario poner una plasta blanca de fondo, pero dependerá si el arte se presta a colocarla).

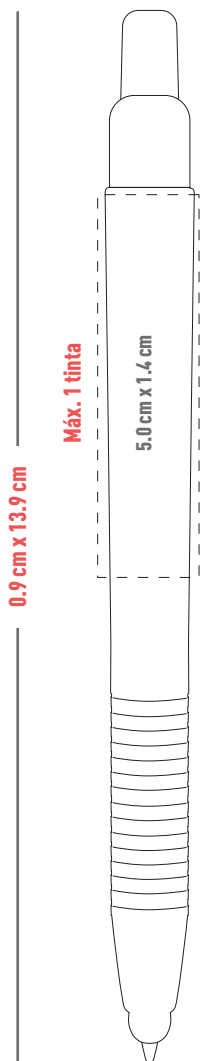

Bolígrafo Tech Stylus

55730

Mecanismo retráctil con stylus.
Elaborado con plástico.

Impresión: Serigrafía (SE)
Máx. 1 tinta atrás del clip



Pedido mínimo: 300 piezas

Peso del producto: 6 g

Tiempo de entrega: Consultar con
Servicio a Clientes

Sujeto a disponibilidad



Nota: Las imágenes no reflejan el color y posición exacta de la impresión, sobre todo, estar consciente que **toda impresión sobre producto obscuro cambiará el tono.**
(En estos casos es necesario poner una plasta blanca de fondo, pero dependerá si el arte se presta a colocarla).

Las imágenes no reflejan el color ni la posición exacta de la impresión. Diseños con líneas y textos menores a las recomendadas pueden tener una impresión ilegible. **BIC graphic no se hace responsable por la calidad de impresión en estos casos.**

Bolígrafo Multifunción Stylus

55704

Mecanismo retráctil con stylus.
Elaborado con plástico ABS.

Impresión: Serigrafía (SE)
Máximo 1 tinta en barril



Pedido mínimo: 300 piezas
Peso del producto: 12 g
Tiempo de entrega: 5 días hábiles hasta 3,000 piezas

Sujeto a disponibilidad



Pág. 83

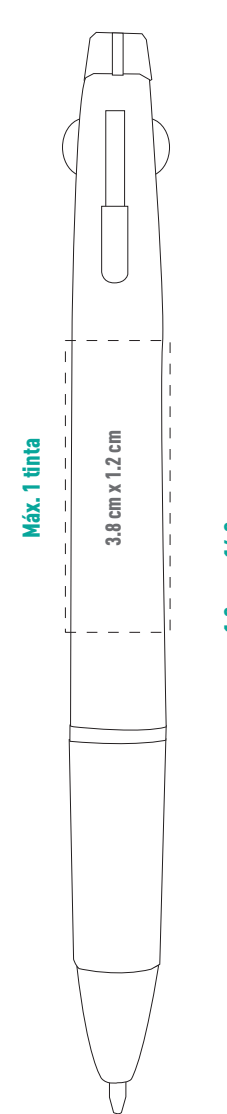

Nota: Las imágenes no reflejan el color y posición exacta de la impresión, sobre todo, estar consciente que **toda impresión sobre producto obscuro cambiará el tono.**
(En estos casos es necesario poner una plasta blanca de fondo, pero dependerá si el arte se presta a colocarla).

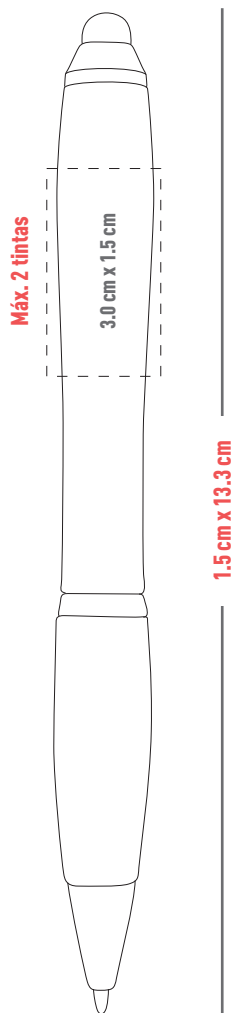

Bolígrafo Silver Stylus

55686

Mecanismo twist con stylus.
Elaborado con plástico.

Impresión: Serigrafía (SE)
Hasta 2 tintas atrás del clip



Pedido mínimo: 300 piezas

Peso del producto: 15 g

Tiempo de entrega: Consultar con
Servicio a Clientes

Sujeto a disponibilidad



Bolígrafo Touchscreen Stylus

55661

Mecanismo twist con stylus.
Bolígrafo metálico.

Impresión: Serigrafía (SE)
Máximo 1 tinta atrás del clip



Pedido mínimo: 100 piezas
Peso del producto: 7 g
Tiempo de entrega: Consultar con
Servicio a Clientes

Sujeto a disponibilidad



Nota: Las imágenes no reflejan el color y posición exacta de la impresión, sobre todo, estar consciente que **toda impresión sobre producto obscuro cambiará el tono.**
(En estos casos es necesario poner una plasta blanca de fondo, pero dependerá si el arte se presta a colocarla).

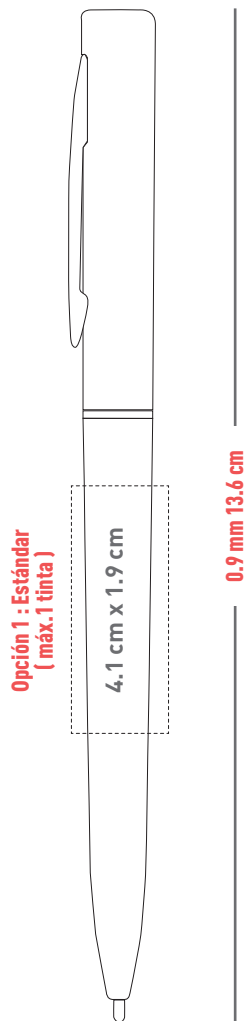

Y141

Y141

Mecanismo giratorio con sutiles detalles gold.

Impresión: Serigrafía
Solo 1 tinta.

Área de impresión: Ver diagrama anexo



Pedido mínimo: 300 piezas

Peso del producto: 8 g

Tiempo de entrega: 5 días hábiles hasta 5,000 piezas, no aplica 24 hrs

Sujeto a disponibilidad



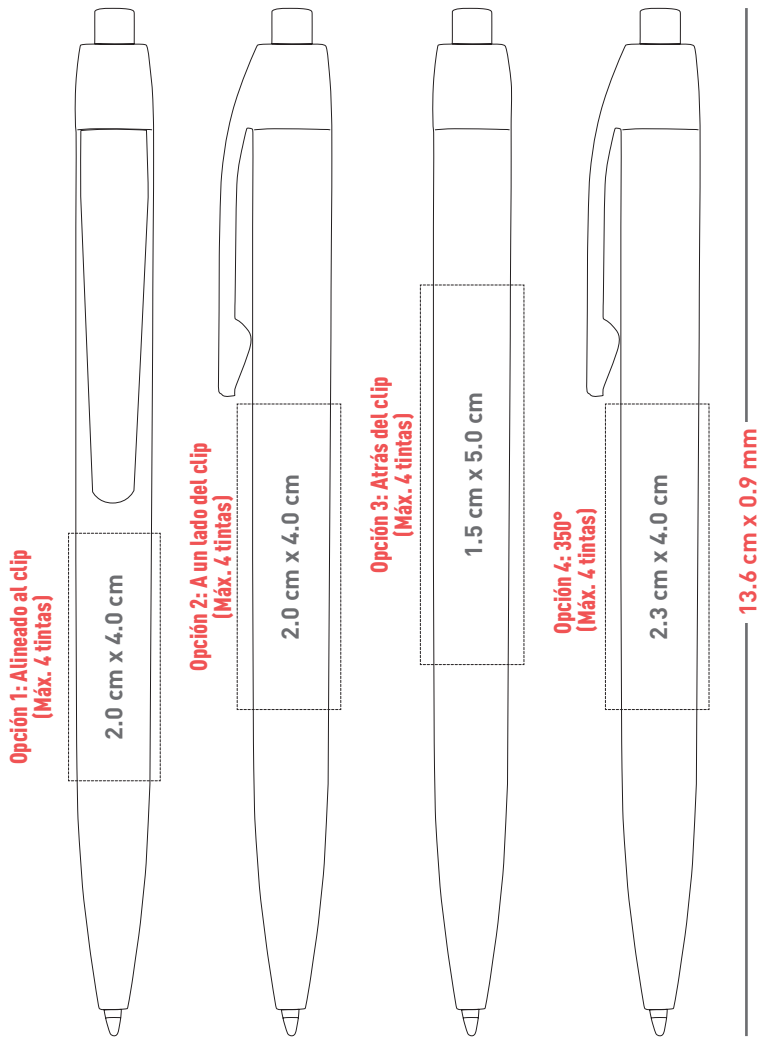

Basic Pen

12010

¡Grandes posibilidades de impresión!

Impresión: Serigrafía 1 tinta
Área de impresión: Ver diagrama anexo



Pedido mínimo: 300 piezas

Peso del producto: 7 g

Tiempo de entrega: 24 hrs hasta 5,000 piezas

5 días hábiles hasta 10,000 piezas.

Sujeto a disponibilidad

Colores de barril:



Colores de clip:



Nota: Las imágenes no reflejan el color y posición exacta de la impresión, sobre todo, estar consciente que **toda impresión sobre producto obscuro cambiará el tono.**
(En estos casos es necesario poner una plasta blanca de fondo, pero dependerá si el arte se presta a colocarla).



BIC[®] Select



Wide Body™ Metal

WBMET

Ancho barril metálico.

Impresión: Láser (LS)

A un lado del clip

El color del grabado puede variar entre una pieza y otra

Impresión: Serigrafía (SE)

Máximo 1 tinta a un lado del clip



Pedido mínimo: 50 piezas

Peso del producto: 25 g

Tiempo de entrega: Consultar con Servicio a Clientes

Sujeto a disponibilidad



Colores de barril:

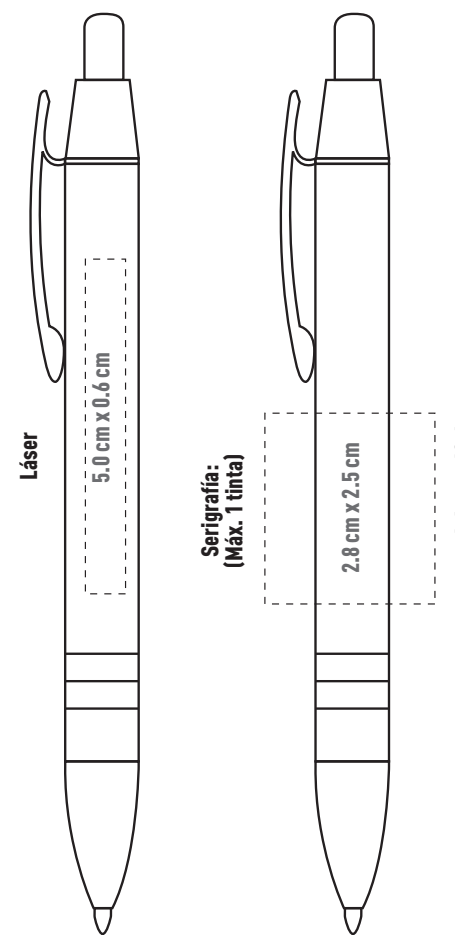

Nota: Las imágenes no reflejan el color y posición exacta de la impresión, sobre todo, estar consciente que **toda impresión sobre producto obscuro cambiará el tono.**
(En estos casos es necesario poner una plasta blanca de fondo, pero dependerá si el arte se presta a colocarla).

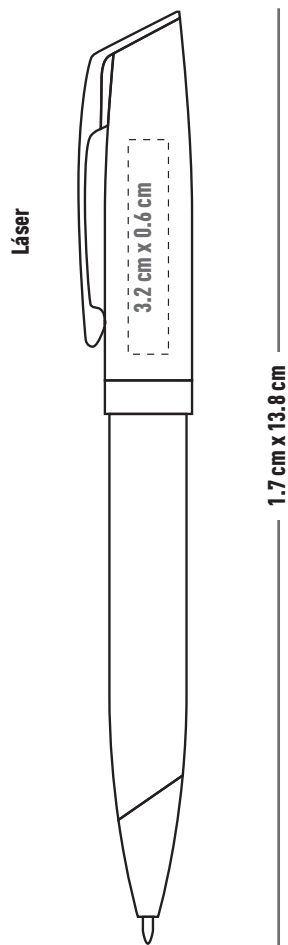

Colores de barril:



Tri Tone Twist

TTT

Detalles cromados.

Impresión: Láser (LS) con proceso de oxidación
A un lado del clip
El color del grabado puede variar entre una pieza y otra



Pedido mínimo: 50 piezas
Peso del producto: 41 g
Tiempo de entrega: Consultar con Servicio a Clientes

Sujeto a disponibilidad



Nota: Las imágenes no reflejan el color y posición exacta de la impresión, sobre todo, estar consciente que **toda impresión sobre producto oscuro cambiará el tono.**
(En estos casos es necesario poner una plasta blanca de fondo, pero dependerá si el arte se presta a colocarla).

Las imágenes no reflejan el color ni la posición exacta de la impresión. Diseños con líneas y textos menores a las recomendadas pueden tener una impresión ilegible. **BIC graphic no se hace responsable por la calidad de impresión en estos casos.**





Pivo[®] Metal

TWPMET

Acabado mate.
Sistema twist.

Impresión: Láser (LS)
Con proceso de oxidación en barril
El color del grabado puede variar
entre una pieza y otra

Impresión: Serigrafía (SE)
Máximo 2 tintas en barril



Pedido mínimo: 50 piezas
Peso del producto: 25.3 g
Tiempo de entrega: Consultar con Servicio a Clientes

Sujeto a disponibilidad



Color de barril:



Plata

Láser



Serigrafía:
(Máx. 2 tintas)

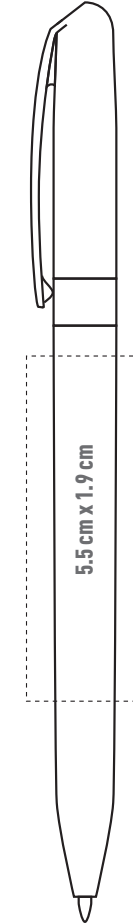

1.2 cm x 14.2 cm



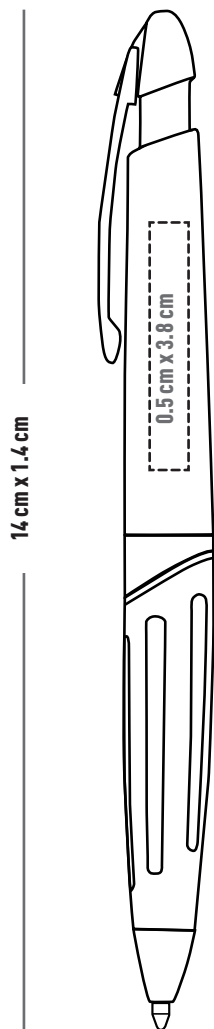

Colores de barril:



Negro

Azul



Attriant

ATT

Moderno diseño con clip cromado.

Impresión: Láser

Área de impresión: En barril
3.15 cm x 0.47 cm



Pedido mínimo: 50 piezas
Peso del producto: 46.5 g
Tiempo de entrega: Consultar con
Servicio a Clientes

Sujeto a disponibilidad



Nota: Las imágenes no reflejan el color y posición exacta de la impresión, sobre todo, estar consciente que **toda impresión sobre producto obscuro cambiará el tono.**
(En estos casos es necesario poner una plasta blanca de fondo, pero dependerá si el arte se presta a colocarla).

Las imágenes no reflejan el color ni la posición exacta de la impresión. Diseños con líneas y textos menores a las recomendadas pueden tener una impresión ilegible. **BIC graphic no se hace responsable por la calidad de impresión en estos casos.**





Protrusion Grip

PG

Suave grip.
Detalles cromados.

Impresión: Láser (LS)
A un lado del clip
El color del grabado puede variar entre una pieza y otra
Disponible proceso de oxidación con cargo adicional (recomendado en barril plata)



Pedido mínimo: 50 piezas
Peso del producto: 26 g
Tiempo de entrega: Consultar con Servicio a Clientes

Sujeto a disponibilidad



Colores de barril:

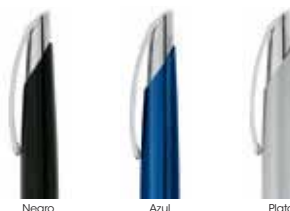

Negro

Azul

Plata

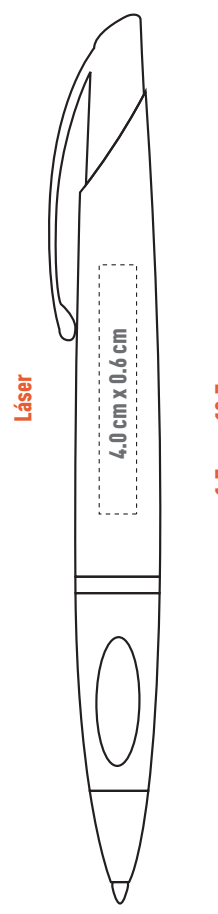

Láser

4.0 cm x 0.6 cm

1.7 cm x 13.7 cm

Nota: Las imágenes no reflejan el color y posición exacta de la impresión, sobre todo, estar consciente que **toda impresión sobre producto obscuro cambiará el tono.**
(En estos casos es necesario poner una plasta blanca de fondo, pero dependerá si el arte se presta a colocarla).

